



**Montageanleitungen
Wandausleger / parallele
Wandmontage**

Zielgruppe: Elektrofachkräfte

**Fitting instructions
Wall bracket / parallel
wall mounting**

Target group: Skilled electricians

11 526 306 (C)



CE

 **CEAG**

Sicherheitshinweise

Die Leuchte ist bestimmungsgemäß in unbeschädigtem und einwandfreiem Zustand zu betreiben!

Als Ersatz dürfen nur Originalteile von CEAG verwendet werden!

Bei Durchführung von Arbeiten an der Notleuchte sicherstellen, dass die Notleuchte spannungsfrei geschaltet ist! Beachten Sie dabei die unterschiedlichen Versorgungen der Notleuchte bei Normal-, und Notbetrieb.

Vor der ersten Inbetriebnahme muss die Leuchte entsprechend den im Abschnitt Installation der Montageanleitungen der Leuchten genannten Anweisungen geprüft werden!

Alle Fremdkörper müssen vor der ersten Inbetriebnahme aus den Leuchten entfernt werden!

Beachten Sie bei allen Arbeiten an der Leuchte die nationalen Sicherheits- und Unfallverhütungsvorschriften und die nachfolgenden Sicherheitshinweise in der Betriebsanleitung, die mit einem  versehen sind!

Safety instructions

The device shall only be used for its intended purpose and in undamaged and perfect condition!

Only genuine CEAG spare parts may be used for replacement and repair!

When working on the emergency luminaire make sure that it is disconnected from the voltage! Pay attention to the different power supplies in mains or battery operation.

Prior to its initial operation, the luminaire will have to be checked in accordance with the instructions as per section installation of the different luminaires.

Any foreign matter shall be removed from the luminaire prior to its initial operation!

Observe the national safety rules and regulations for prevention of accidents as well as the safety instructions included in these operating instruction marked with 

1. Wandausleger Style Systemleuchten / Wall bracket for Style system luminaires (400 71 345 974)

für Decken- und Wandmontage. Nach Montage des Metallbügels die Leuchte auf dem Schnellmontagesatz aufsnappen und Haube montieren.
for wall and ceiling mounting. After mounting the metal bow snap the luminaire onto the quick mounting plate and fit the cover.



Abb. 2, Wandausleger / wall bracket

Abb. 1, Metallbügel des Wandauslegers / Metal bow of wall bracket

2. Wandausleger für Style Variant und SV Euro 2 / Wall bracket for Style Variant and SV Euro 2 (400 71 350 418)

Rastnasen der Leuchte durch die Löcher nach oben führen (1) und die Leuchte gegen die Wand bis zum Anschlag einrasten (2).

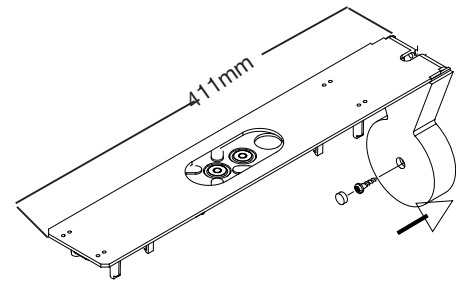
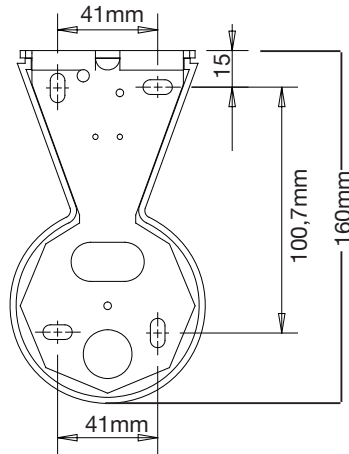
Guide the hooks of the luminaire through the holes upwards (1) and snap in the luminaire as far as it will go against the wall (2).



Abb. 3

3. Wandausleger für StyleVariant 58021 CG Line / SV Euro 4 Wall bracket for Style Variant 58021 CG Line (400 71 350 668)



Abb. 4

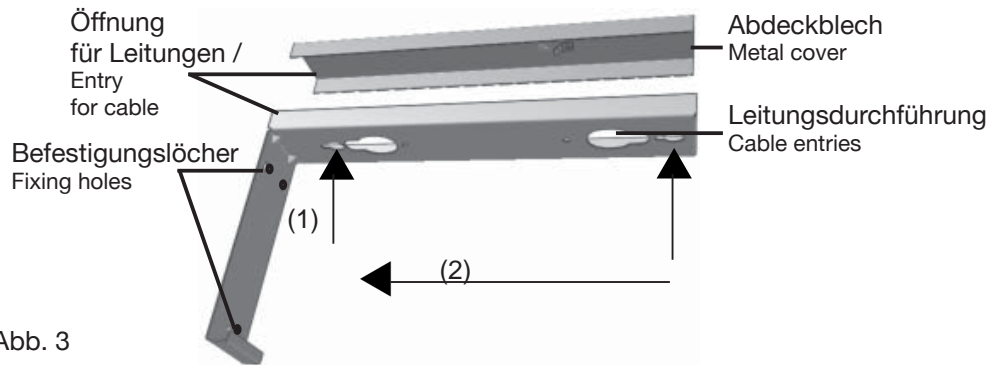

Abb. 5

**4. Wandausleger für Brillant 1988 CG Line /
Wall bracket for Brillant 1988 CG Line (400 71 349 910)**

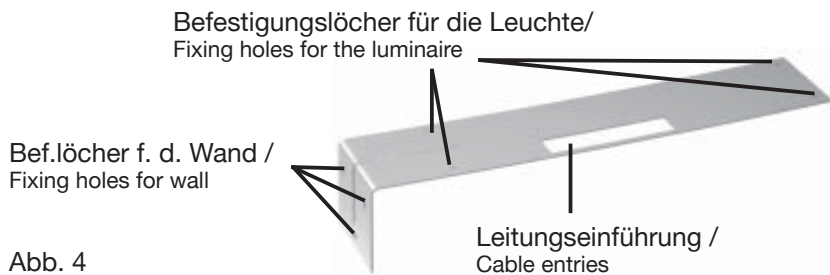

Abb. 6

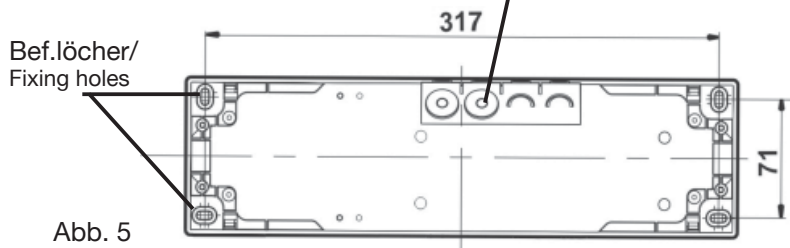
**5. Wandbefestigung parallel für Brillant 1908, 1904 LED CG-S und 1988 CG Line /
Wall fixing parallel for Brillant 1908, 1904 LED CG-S (400 71 349 853) and 1988 CG Line (... 349 852)**

! Die Befestigungsschrauben sind mit den montierten Zahnscheiben zu sichern!
Safe the fixing screws with the mounted screw retentions!

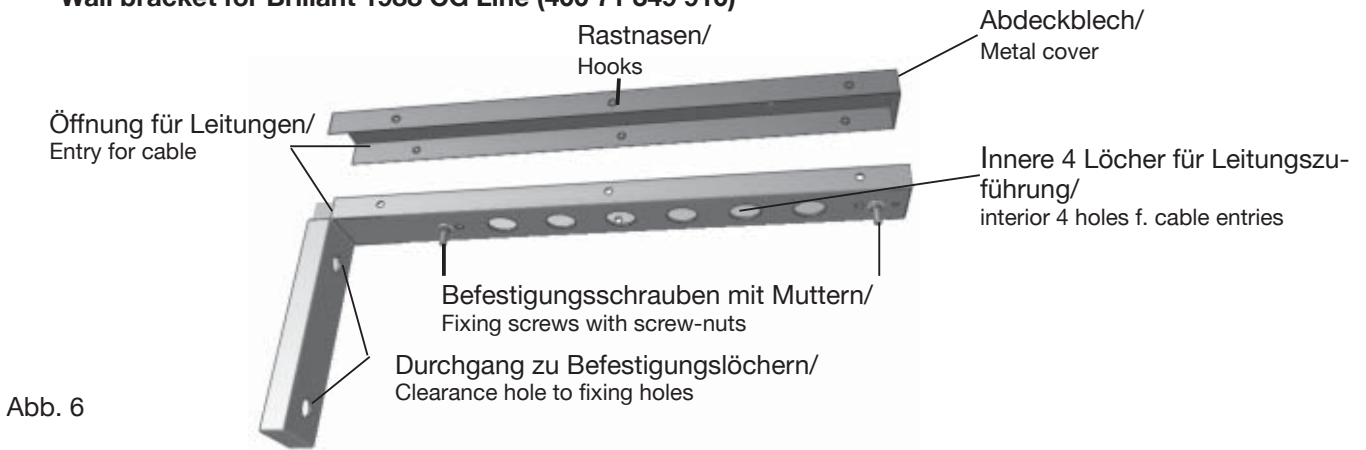

Abb. 7



Abb. 8

**6. Einfacher Wandausleger Brillant 1988 CG Line und Brillant 1908, 1904 LED CG-S /
Basic wall bracket for Brillant 1988 CG Line (400 71 349 952) and Brillant 1908, 1904 LED CG-S (400 71 349 951)**

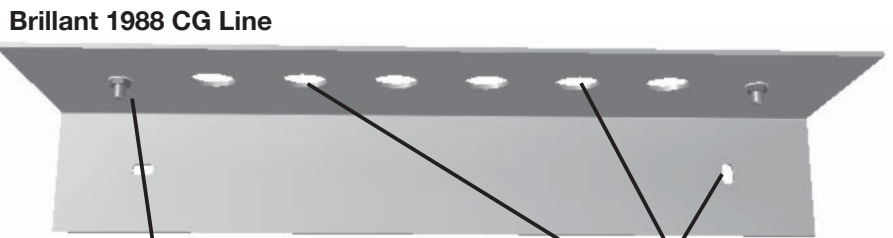
Brillant 1908, 1904 LED CG-S

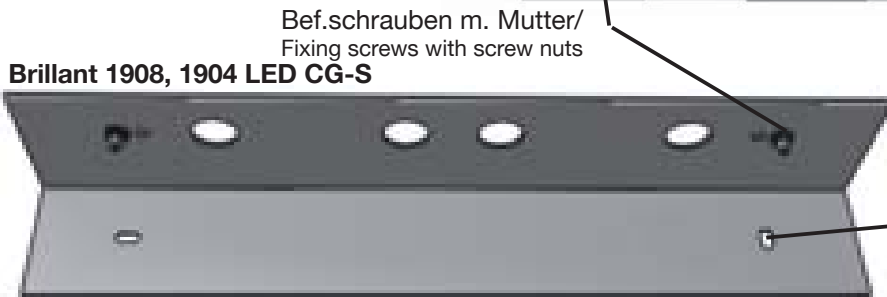

Abb. 9

Wandbefestigungslöcher /
Wall fixing holes

Brillant 1988 CG Line

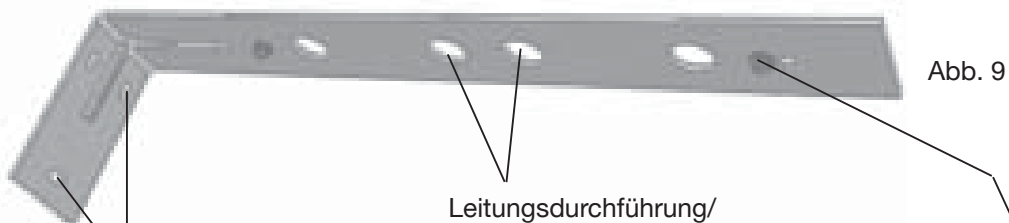

Abb. 10

Abstandsmaße gelten auch für die oberen Sachnr./
Same dimensions as the wall brackets above

7. Wandausleger 1903 LED CG-S / Wall mounting 1903 LED CG-S (400 71 350 599)

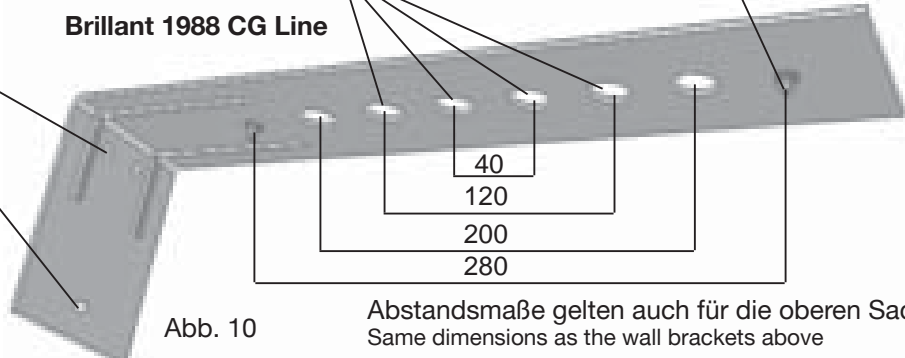

Abb. 11

8. Durchgangsverdrahtung für alle Leuchten / Through-wiring for all luminaires

PE-Anschluss für Zubehör (Aufhängungen) /
PE connection for accessories (suspension)

Anschluss in der Leuchte (siehe auch Montageanleitung der Leuchten) /
Connection in the luminaire (see mounting instruction of the luminaires)

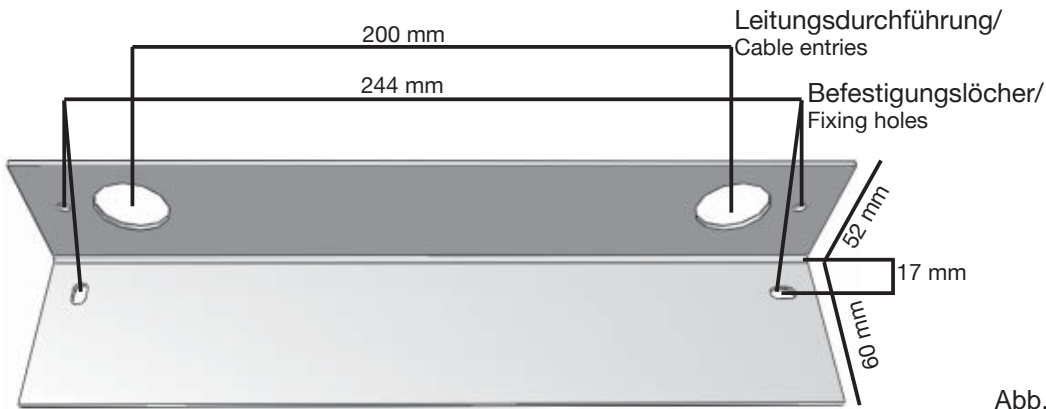

Abb. 12

- Technische Änderungen vorbehalten -
- We reserve the right to carry out technical changes! -

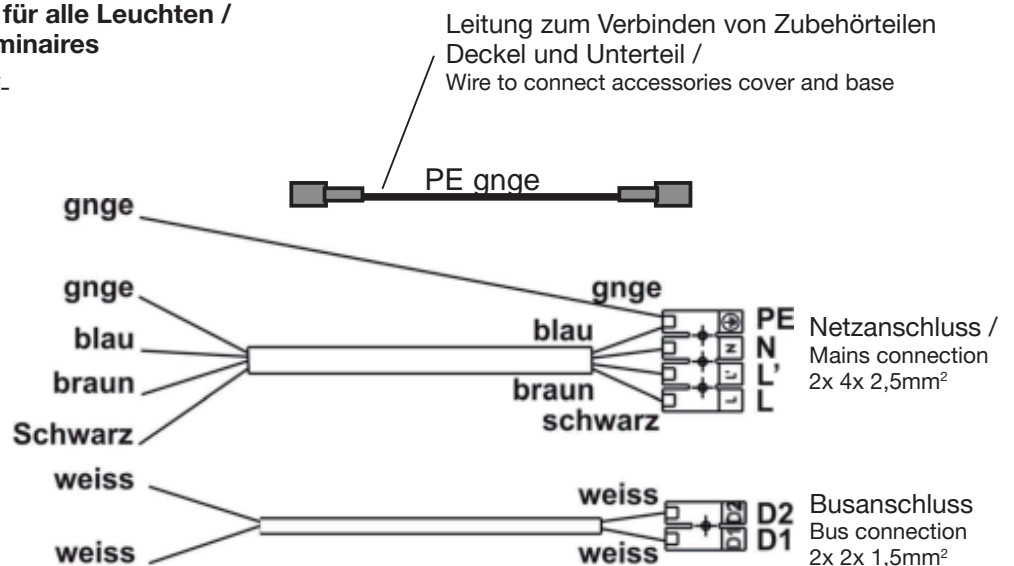

Im Fall von Rücksendungen benötigen Sie von uns eine RMA - Nummer.
Entnehmen Sie bitte weitere Infos hierzu unserer Internetseite www.ceag.de!
In case of returns you need a RMA - number from us. For further information see www.ceag.de!

COOPER Safety

CEAG Notlichtsysteme GmbH

Senator-Schwartz-Ring 26
D-59494 Soest / Germany
Telefon + 49 29 21/69-870
Telefax + 49 29 21/69-617
Internet <http://www.ceag.de>
E-Mail Info-n@ceag.de